

FSE64610Z

SL Navodila za uporabo | Pomivalni stroj



Pozdravljeni pri podjetju AEG! Zahvaljujemo se vam, da ste izbrali našo napravo.



Pridobitev nasvetov glede uporabe, brošure, odpravljanje težav, servisne informacije in informacije glede popravil:
www.aeg.com/support

Pridržujemo si pravico do sprememb.

KAZALO

1. VARNOSTNE INFORMACIJE.....	2
2. VARNOSTNA NAVODILA.....	4
3. MONTAŽA.....	5
4. OPIS IZDELKA.....	7
5. UPRAVLJALNA PLOŠČA.....	8
6. IZBIRA PROGRAMA.....	9
7. OSNOVNE NASTAVITVE	11
8. PRED PRVO UPORABO.....	15
9. DNEVNA UPORABA.....	16
10. NAMIGI IN NASVETI.....	18
11. SKRB IN ČIŠČENJE.....	19
12. ODPRAVLJANJE TEŽAV.....	22
13. TEHNIČNI PODATKI.....	26
14. SKRB ZA OKOLJE.....	27

1. ⚠ VARNOSTNE INFORMACIJE

Pred namestitvijo in uporabo naprave natančno preberite priložena navodila. Proizvajalec ni odgovoren za poškodbe ali škodo, nastalo zaradi nepravilne namestitve ali uporabe. Navodila vedno shranite na varnem in dostopnem mestu za poznejšo uporabo.

1.1 Varnost otrok in ranljivih oseb

- To napravo lahko otroci od osmega leta naprej ter osebe z zmanjšanimi telesnimi, čutnimi ali razumskimi sposobnostmi ali s pomanjkanjem izkušenj ter znanja uporabljajo le pod nadzorom ali če so dobile ustrezna navodila glede varne uporabe naprave in če se zavedajo nevarnosti, ki obstajajo.
- Otroci med tretjim in osmim letom starosti ter invalidi se napravi ne smejo približevati, če niso pod stalnim nadzorom.

2 SLOVENŠČINA

- Otroci, mlajši od treh let, se ne smejo približevati napravi, če niso pod stalnim nadzorom.
- Otroci morajo biti pod nadzorom, da se z napravo ne igrajo.
- Pralna sredstva hranite zunaj dosega otrok.
- Ko so vrata naprave odprta, poskrbite, da so otroci in hišni ljubljenci dovolj oddaljeni od naprave.
- Otroci ne smejo izvajati čiščenja in uporabniškega vzdrževanja naprave, če ni zagotovljen nadzor.

1.2 Splošna varnost

- Ta naprava je namenjena samo pomivanju gospodinjskih posod in namiznega pribora.
- Ta naprava je namenjena zgolj uporabi v gospodinjstvu v notranjem okolju.
- Ta naprava se lahko uporablja v pisarnah, hotelskih sobah, sobah motelov, kjer nudijo prenočišča z zajtrkom, kmečkih turizmih in drugih podobnih nastanitvenih objektih, kjer takšna uporaba ne presega (povprečnih) ravni domače uporabe.
- Ne spreminjajte specifikacij te naprave.
- Delovni tlak vode (najmanjši in največji) mora biti med 0.05 (0.5) / 1 (10) MPa (bar).
- Upoštevajte največje število pogrinjkov, ki je 13 .
- Vrat aparata ne puščajte odprtih, da preprečite nevarnost spotikanja.
- Če je napajalni kabel poškodovan, ga mora v izogib nevarnostim zamenjati proizvajalec, zastopnik njegovega pooblaščenega servisnega centra ali druga strokovno usposobljena oseba.
- **OPOZORILO:** Nože in druge kuhinjske pripomočke z ostrimi konicami je treba naložiti v košaro tako, da so njihove konice usmerjene navzdol ali nameščene v vodoravni položaj.
- Pred vsakršnim vzdrževanjem izklopite napravo in iztaknite vtič iz vtičnice.

- Za čiščenje naprave ne uporabljajte visokotlačnega vodnega pršca in/ali pare.
- Če ima naprava na dnu prezračevalne odprtine, te ne smejo biti prekrите, npr. s preprogo.
- Naprava mora biti priključena na vodovodni sistem z novimi kompleti cevi. Za ta namen ne uporabite starih, že uporabljenih kompletov cevi.

2. VARNOSTNA NAVODILA

2.1 Montaža

UPOZORNENIE!

To napravo lahko namesti le strokovno usposobljena oseba.

- Odstranite vso embalažo.
- Ne nameščajte ali uporabljajte poškodovane naprave.
- Upoštevajte navodila za namestitvev, priložena napravi.
- Pri premikanju naprave bodite pazljivi, ker je težka. Vedno uporabljajte zaščitne rokavice in priloženo obutev.
- Naprave ne nameščajte ali uporabljajte na mestu, kjer lahko temperatura pade pod 0 °C.
- Napravo namestite na varno in primerno mesto, ki ustreza zahtevam za namestitvev.
- Zaradi varnosti naprave ne uporabljajte, dokler je ne namestite v vgradno konstrukcijo.

2.2 Električne povezave

UPOZORNENIE!

Nevarnost požara in električnega udara.

- Opozorilo: ta naprava je namenjena namestitvi/priključitvi na ozemljitveni priključek v zgradbi.
- Preverite, ali so parametri s ploščice za tehnične navedbe združljivi z električno napetostjo omrežja.
- Vedno uporabite pravilno nameščeno varnostno vtičnico.
- Ne uporabljajte razdelilnikov in podaljškov.

- Pazite, da ne poškodujete vtiča in kabla. Če je treba kabel zamenjati, mora to storiti osebje pooblaščenega servisnega centra.
- Vtič vtaknite v vtičnico šele ob koncu nameščanja. Poskrbite, da bo vtič dosegljiv tudi po namestitvi.
- Ne vlecite za električni priključni kabel, če želite izključiti napravo. Vedno povlecite za vtič.

2.3 Priključitev cevi za vodo

- Ne poškodujte cevi za vodo.
- Pred priključitvijo na nove cevi, cevi, ki že dolgo niso bile v uporabi, tam, kjer so bila izvedena popravila ali nameščene nove naprave (vodni števcji itd.), naj voda teče toliko časa, da bo čista in prozorna.
- Med in po prvi uporabi naprave se prepričajte, da ni prisotnih vidnih iztekanj vode.
- V primeru poškodbe cevi za dovod vode takoj zaprite pipo in iztaknite vtič iz omrežne vtičnice. Za zamenjavo cevi za dovod vode se obrnite na pooblaščen servisni center.
- Brez električnega napajanja sistem za zaščito vode ne deluje. V tem primeru obstaja nevarnost poplave.
- Cev za dovod vode ima varnostni ventil in ovoj z notranjim priključnim kablom.

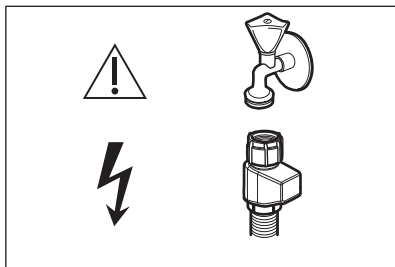

UPOZORNENIE!

 Nevarna napetost.

2.4 Uporaba

- Ne postavljajte vnetljivih izdelkov ali predmetov, ki so prepojeni z vnetljivimi izdelki, v napravo, blizu nje ali nanjo.
 - Pomivalna sredstva so nevarna. Upoštevajte varnostna navodila z embalaže pomivalnega sredstva.
 - Ne pijte vode iz naprave in se ne igrajte z njo.
 - Ne odstranite posode iz naprave, dokler se program ne zaključi. Nekaj pomivalnega sredstva lahko ostane na posodi.
 - Ne shranjujte predmetov na odprta vrata naprave in ne pritiskajte nanje.
 - Iz naprave se lahko sprošča vroča para, če vrata odprete med delovanjem naprave.
- cirkulacijska in odtočna črpalka, grelci in grelni elementi, vključno s toplotnimi črpalkami, cevjem in ustrezno opremo, vključno s cevmi, ventili, filtri in elementi za preprečevanje iztekanja vode, konstrukcijskimi in notranjimi deli, ki so povezani s sestavi vrat, tiskanim vezjem, elektronskimi prikazovalniki, tlačnimi stikali, termostati in tipali, programsko in strojno opremo, vključno s ponastavitveno programsko opremo. Naslednji nadomestni deli bodo na voljo še vsaj 10 let po ukinitvi modela: tečaj in tesnila vrat, druga tesnila, brizgalne ročice, odtočni filtri, notranje police in pomožni plastični deli, kot so košare in pokrovi. Trajanje je lahko daljše v vaši državi. Za dodatne informacije obiščite našo spletno stran.
 - Nekateri od teh nadomestnih delov so na voljo samo usposobljenim serviserjem, vsi nadomestni deli pa niso primerni za vse modele.
 - O žarnicah v izdelku in nadomestnih žarnicah, ki se prodajajo ločeno: Te žarnice so zasnovane za ekstremne pogoje v gospodinjskih aparatih, kot so izjemne temperature, vibracije in vlažnosti, ali za sporočanje informacij o delovanju aparata. Niso namenjene za uporabo drugje in niso primerne za sobno razsvetljavo v gospodinjstvu

2.5 Servis

- Za popravilo naprave se obrnite na pooblaščen servisni center. Uporabite samo originalne rezervne dele.
- Samopopravila ali nestrokovna popravila lahko vplivajo na varnost, zaradi česar lahko preneha veljati garancija.
- Naslednji nadomestni deli bodo na voljo še vsaj 7 let po ukinitvi modela: motor,

2.6 Odstranjevanje

UPOZORNENIE!

Nevarnost poškodbe ali zadušitve.

- Napravo izključite iz napajanja.
- Odrežite električni priključni kabel in ga zavrzite.
- Odstranite zapah in na ta način preprečite, da bi se otroci in živali zaprli v napravo.

3. MONTAŽA

UPOZORNENIE!

Pred namestitvijo si oglejte poglavja o varnosti.

Za podrobne informacije o namestitvi si preberite navodila za namestitev, priložena napravi.

3.1 Vgradnja



www.youtube.com/electrolux
www.youtube.com/aeg

How to install your AEG/Electrolux
60 cm Sliding Door Dishwasher

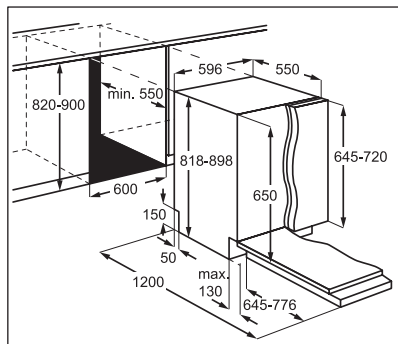

3.2 Varnostni pokrovčki

Če plošča pohišta ni nameščena, previdno odprite vrata naprave, da se izognete nevarnosti poškodb.

Po namestitvi se prepričajte, da so plastični pokrovi v zaklenjenem položaju. Poškodba ali odstranitev plastičnih pokrovov na stranicah vrat lahko vpliva na delovanje naprave in povzroči poškodbe. Če je plastični pokrov

poškodovan, se za zamenjavo obrnite na pooblašeni servisni center.

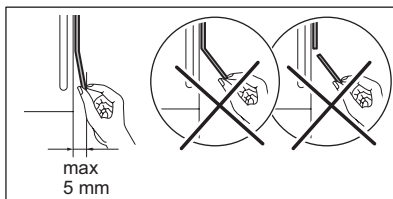
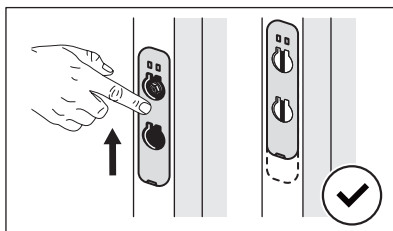
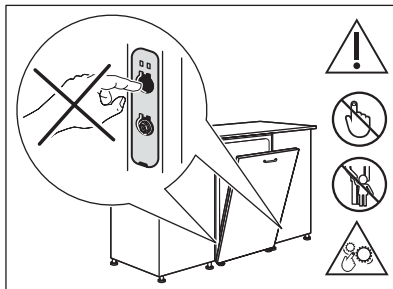

4. OPIS IZDELKA

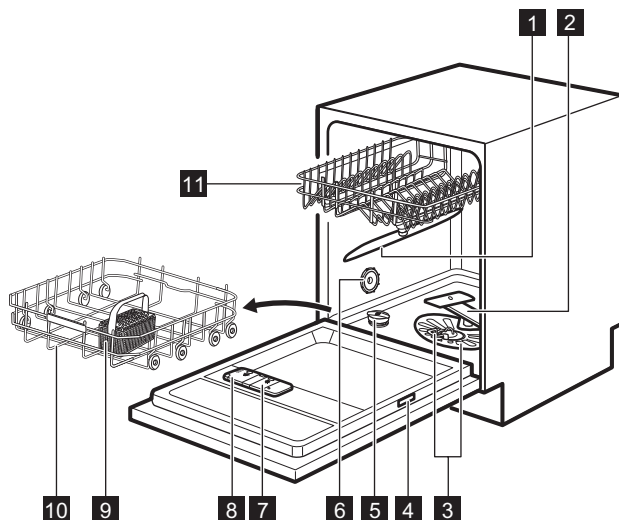

- 1 Zgornja brizgalna ročica
- 2 Spodnja brizgalna ročica
- 3 Filtri
- 4 Ploščica za tehnične navedbe
- 5 Vsebnik za sol
- 6 Odzračevalnik
- 7 Predal sredstva za izpiranje
- 8 Predal za pralno sredstvo
- 9 Košarica za jedilni pribor
- 10 Spodnja košara
- 11 Zgornja košara



Slika predstavlja splošni pregled. Za več informacij si oglejte druga poglavja in/ali dokumente, ki so priloženi napravi.

4.1 Beam-on-Floor

Beam-on-Floor je luč, ki sveti na dnu pod vrati naprave.

- Ko program zaženete, zasveti rdeča luč in sveti med izvajanjem programa.
- Ob zaključku programa zasveti zelena luč.
- Kadar pride do napake v delovanju naprave, rdeča luč utripa.



Beam-on-Floor se ugasne ob izklopu naprave.



Kadar je med fazo sušenja funkcija AirDry aktivirana, morda luč na dnu ne bo v celoti vidna. Da preverite, ali je faza sušenja zaključena, pogledajte krmilno ploščo.

5. UPRAVLJALNA PLOŠČA

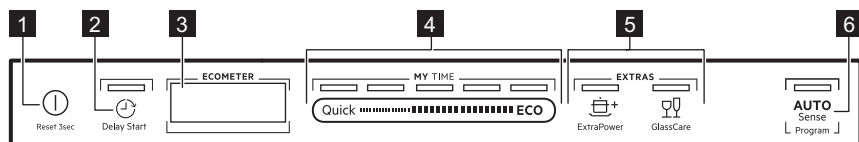

- 1 Tipka za vklop/izklop/tipka za ponastavitev
- 2 Tipka za zamik
- 3 Prikazovalnik
- 4 MY TIME vrstica za izbiro programa
- 5 Tipke za funkcije (EXTRAS)
- 6 AUTO Sense programska tipka

5.1 Prikazovalnik

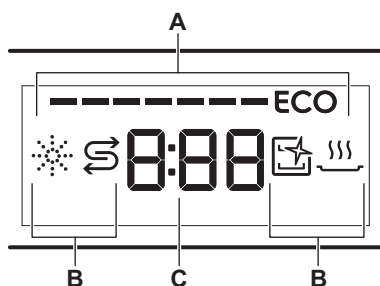

- A. ECOMETER
- B. Indikatorji
- C. Prikazovalnik časa

5.2 ECOMETER



ECOMETER predstavlja, kako izbira programa vpliva na porabo energije in vode. Več kot je vklopljenih vrstic, nižja je poraba.

ECO predstavlja najbolj okolju prijazno izbiro programa za običajno umazano posodo.

5.3 Indikatorji

Indikator	Opis
	Indikator sredstva za izpiranje. Sveti, ko je potrebno polnjenje predala sredstva za izpiranje. Oglejte si poglavje „Pred prvo uporabo“.
	Indikator za sol. Sveti, ko je potrebno polnjenje posode za sol. Oglejte si poglavje „Pred prvo uporabo“.
	Indikator Machine Care. Sveti, ko je potrebno čiščenje notranjosti naprave s programom Machine Care. Oglejte si poglavje „Skrb in čiščenje“.
	Indikator faze sušenja. Sveti ob izbiri programa s fazo sušenja. Utripa med sušenjem. Glejte razdelek "Izbira programa".

6. IZBIRA PROGRAMA

6.1 MY TIME

MY TIME izbirna vrstica omogoča izbiro ustreznega programa pranja posode glede na trajanje programa.

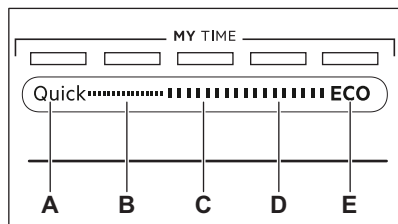

- A. Quick** je najkrajši program, (30min) primeren za pomivanje sveže in malo umazane posode.
- B. 1h** je program, primeren za sveže umazano posodo in posodo z rahlo posušenimi ostanki.
- C. 1h 30min** je program, primeren za pomivanje in sušenje običajno umazane posode.
- D. 2h 40min** je program, primeren za pomivanje in sušenje močno umazane posode.
- E. ECO** je najdaljši program, ki omogoča najučinkovitejšo porabo energije in vode za običajno umazano lončeno posodo in

jedilni pribor. To je standardni program za preizkuševalne inštitute. ¹⁾

6.2 AUTO Sense

Program pomivanja AUTO Sense se samodejno prilagodi vrsti posode.

Naprava zazna stopnjo umazanosti in količino posode v košarah. Prilagodi temperaturo in količino vode, kot tudi čas trajanja pomivanja.

6.3 EXTRAS

Izbiri programa lahko prilagodite svojim potrebam z vklopom funkcije EXTRAS.

ExtraPower

 ExtraPower izboljša rezultate pomivanja izbranega programa. Funkcija poviša temperaturo pomivanja in podaljša trajanje.

GlassCare

 GlassCare preprečuje poškodbe občutljive posode, še posebej kozarcev. Funkcija preprečuje hitre spremembe v temperaturi pomivanja izbranega programa in jo zniža na 45 °C.

6.4 Pregled programov

Program	Količina posode v pomivalnem stroju	Stopnja umazanosti	Faze programa	EXTRAS
Quick	Posoda, pribor	Sveže	<ul style="list-style-type: none">Pomivanje posode pri 50 °CVmesno izpiranjeKončno izpiranje pri 45 °CAirDry ¹⁾	<ul style="list-style-type: none">ExtraPowerGlassCare
1h	Posoda, pribor	Sveža, nekoliko zasušena umazanija	<ul style="list-style-type: none">Pomivanje posode pri 60 °CVmesno izpiranjeKončno izpiranje pri 50 °CAirDry ¹⁾	<ul style="list-style-type: none">ExtraPowerGlassCare

¹⁾ Ta program se uporablja za ocenitev združljivosti z uredbo Komisije Ecodesign (EU) 2019/2022.

Program	Količina posode v pomivalnem stroju	Stopnja umazanosti	Faze programa	EXTRAS
1h 30min	Posoda, pribor, lonci, ponve	Običajna, nekoliko zasušena umazanija	<ul style="list-style-type: none"> Pomivanje posode pri 60 °C Vmesno izpiranje Končno izpiranje pri 55 °C Sušenje AirDry 1) 	<ul style="list-style-type: none"> ExtraPower GlassCare
2h 40min	Posoda, pribor, lonci, ponve	Običajna do močna zasušena umazanija	<ul style="list-style-type: none"> Predpranje Pomivanje posode pri 60 °C Vmesno izpiranje Končno izpiranje pri 60 °C Sušenje AirDry 1) 	<ul style="list-style-type: none"> ExtraPower GlassCare
ECO	Posoda, pribor, lonci, ponve	Običajna, nekoliko zasušena umazanija	<ul style="list-style-type: none"> Predpranje Pomivanje posode pri 50 °C Vmesno izpiranje Končno izpiranje pri 55 °C Sušenje AirDry 1) 	<ul style="list-style-type: none"> ExtraPower GlassCare
AUTO Sense	Posoda, pribor, lonci, ponve	Vse	<ul style="list-style-type: none"> Predpranje Pomivanje posode pri 50 - 60 °C Vmesno izpiranje Končno izpiranje pri 60 °C Sušenje AirDry 1) 	Ni na voljo.
Machine Care	Za čiščenje notranjosti naprave. Oglejte si »Vzdrževanje in čiščenje«.		<ul style="list-style-type: none"> Čiščenje pri 70 °C Vmesno izpiranje Končno izpiranje AirDry 1) 	Ni na voljo.

1) Samodejno odpiranje vrat v fazi sušenja. Oglejte si »Osnovne nastavitve«.

Vrednosti porabe

Program 1)2)	Voda (l)	Energija (kWh)	Trajanje (min)
Quick	10.4	0.627	30
1h	10.4	0.855	60
1h 30min	10.1	1.027	90
2h 40min	10.2	0.982	160
ECO	9.9	0.735	240

Program 1)2)	Voda (l)	Energija (kWh)	Trajanje (min)
AUTO Sense	10.2	0.982	170
Machine Care	9.3	0.645	60

1) Vrednosti so odvisne od tlaka in temperature vode, nihanja v električnem napajanju, možnosti, količine posod in stopnje umazanije.

2) Vrednosti za programe, ki niso program ECO, so samo vzorčne.

Informacije za testne inštitute

Za prejemanje potrebnih informacij glede preizkusa učinkovitosti (npr. v skladu z EN60436) pošljite elektronsko pošto na:

info.test@dishwasher-production.com

Če želite, vključite številko izdelka (PNC) s ploščice za tehnične navedbe.

Za vsa druga vprašanja glede pomivalnega stroja si oglejte servisno knjigo, ki je priložena napravi.

7. OSNOVNE NASTAVITVE

Napravo lahko konfigurirate s spremembo osnovnih nastavitvev v skladu s svojimi potrebami.

Številka	Nastavitve	Vrednosti	Opis 1)
1	Trdota vode	1L - 10L (privzeto: 5L)	Stopnjo sistema za mehčanje vode nastavite glede na trdoto vode v vašem kraju.
2	Opozorilo za prazen predal sredstva za izpiranje	On (privzeto) Off	Vklopite ali izklopite indikator sredstva za izpiranje.
3	Zvok za konec	On Off (privzeto)	Vklopite ali izklopite zvočni signal za konec programa.
4	Samodejno odpiranje vrat	On (privzeto) Off	Vklopite ali izklopite AirDry.
5	Zvok tipk	On (privzeto) Off	Vklopite ali izklopite zvok tipk, ki se zasliši ob pritisku.

1) Za dodatne podatke si oglejte informacije v tem poglavju.

Osnovne nastavitve lahko spremenite v nastavitvenem načinu.

Ko je naprava v nastavitvenem načinu, vrstice funkcije ECOMETER predstavljajo razpoložljive nastavitve. Za vsako nastavitvev utripa namenska vrstica funkcije ECOMETER.

Zaporedje osnovnih nastavitvev, predstavljenih v razpredelnici, je prav tako zaporedje nastavitvev pri funkciji ECOMETER:

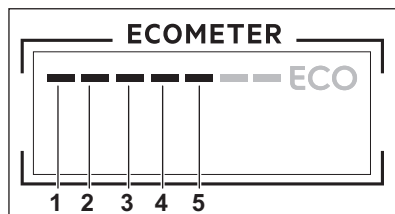

7.1 Nastavitveni način

Krmarjenje v nastavitvenem načinu

V nastavitvenem načinu lahko krmarite z izbirno vrstico MY TIME.

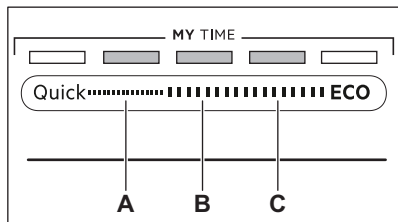

- A.** Tipka **Nazaj**
B. Tipka **V REDU**
C. Tipka **Naprej**

S tipkama **Nazaj** in **Naprej** preklapljate med osnovnimi nastavitvami in spreminjate njihovo vrednost.

S tipko **V REDU** odprete izbrano nastavev in potrdite spreminjanje vrednosti.

Odpiranje nastavitvenega načina

Nastavitveni način lahko odprete pred zagonom programa. Nastavitvenega načina ne morete odpreti med delovanjem programa.

Za odpiranje nastavitvenega načina sočasno pritisnite in približno tri sekunde držite Quick in **ECO**.

Svetijo lučke tipk **Nazaj**, **V REDU** in **Naprej**.

Sprememba nastavitve

Naprava mora biti v nastavitvenem načinu.

1. Uporabite **Nazaj** ali **Naprej**, da izberete vrstico funkcije ECOMETER, ki pripada želeni nastavitvi.

Trdota vode

Nemške stopinje (°dH)	Francoske stopinje (°fH)	mmol/l	mg/l (ppm)	Stopinje Clarke	Raven mehčalca vode
47 - 50	84 - 90	8.4 - 9.0	835 - 904	58 - 63	10
43 - 46	76 - 83	7.6 - 8.3	755 - 834	53 - 57	9

- Utripa vrstica funkcije ECOMETER, ki pripada izbrani nastavitvi.
- Na prikazovalniku se prikaže vrednost trenutne nastavitve.
2. Pritisnite **V REDU**, da odprete nastavev.
- Sveti vrstica funkcije ECOMETER, ki pripada izbrani nastavitvi. Druge vrstice ne svetijo.
- Utripa vrednost trenutne nastavitve.
3. Pritisnite **Nazaj** ali **Naprej**, da spremenite vrednost.
4. Pritisnite **V REDU**, da potrdite nastavev.
- Nova nastavev je shranjena.
- Naprava se vrne na seznam osnovnih nastavitvev.
5. Sočasno pritisnite in približno tri sekunde držite Quick in **ECO** za izhod iz nastavitvenega načina.

Naprava se vrne v način izbire programa. Shranjene nastavitve ostanejo veljavne, dokler jih ponovno ne spremenite.

7.2 Sistem za mehčanje vode

Sistem za mehčanje vode odstrani iz vode minerale, ki negativno vplivajo na rezultate pomivanja in na napravo.

Večja kot je vsebnost teh mineralov, trša je voda. Trdota vode se meri v ekvivalentnih lestvicah.

Sistem za mehčanje vode morate nastaviti glede na trdoto vode v vašem vodovodu. Vaš lokalni organ za vodo vam lahko svetuje glede trdote vode na vašem področju. Nastavite ustrezno stopnjo mehčalca vode, da s tem zagotovite dobre rezultate pomivanja.

Nemške stopnje (°dH)	Francoske stopnje (°fH)	mmol/l	mg/l (ppm)	Stopinje Clarke	Raven mehčalca vode
37 - 42	65 - 75	6.5 - 7.5	645 - 754	46 - 52	8
29 - 36	51 - 64	5.1 - 6.4	505 - 644	36 - 45	7
23 - 28	40 - 50	4.0 - 5.0	395 - 504	28 - 35	6
19 - 22	33 - 39	3.3 - 3.9	325 - 394	23 - 27	5 1)
15 - 18	26 - 32	2.6 - 3.2	255 - 324	18 - 22	4
11 - 14	19 - 25	1.9 - 2.5	185 - 254	13 - 17	3
4 - 10	7 - 18	0.7 - 1.8	70 - 184	5 - 12	2
<4	<7	<0.7	<70	< 5	1 2)

1) Tovarniška nastavitvev.

2) Na tej stopnji ne uporabite soli.

Ne glede na vrsto uporabljenega pomivalnega sredstva nastavite ustrezno stopnjo trdote vode, da ostane indikator za sol vklopljen.



Kombinirane tablete, ki vsebujejo sol, niso dovolj učinkovite za mehčanje trde vode.

Postopek regeneracije

Za pravilno delovanje sistema za mehčanje vode je treba smolo naprave za mehčanje vode redno obnavljati. Ta postopek je samodejen in je del običajnega delovanja pomivalnega stroja.

Ko je od predhodnega postopka obnovitve porabljena predpisana količina vode (oglejte si vrednosti v razpredelnici), se med končnim izpiranjem in koncem programa začne nov postopek obnovitve.

Raven mehčalca vode	Količina vode (l)
1	250
2	100
3	62
4	47
5	25

Raven mehčalca vode	Količina vode (l)
6	17
7	10
8	5
9	3
10	3

V primeru visoke vrednosti nastavitve sistema za mehčanje vode se postopek lahko začne tudi sredi programa, pred izpiranjem (dvakrat med trajanjem programa). Začetek obnavljanja ne vpliva na trajanje programa, razen če se začne na sredini programa ali ob koncu programa s kratko fazo sušenja. V teh primerih obnovitev podaljša skupno trajanje programa za dodatnih 5 minut.

Posledično se lahko izpiranje sistema za mehčanje vode, ki traja 5 minut, začne v istem ciklu ali na začetku naslednjega programa. To dejanje poveča skupno porabo vode programa za dodatne 4 litre in skupno porabo energije programa za dodatni 2 Wh. Izpiranje sistema za mehčanje vode se konča s popolnim črpanjem.

Vsako izpiranje sistema za mehčanje vode (možen je več kot en v istem ciklu) lahko podaljša trajanje programa za dodatnih 5

minut, če se vklopi kadarkoli na začetku ali na sredini programa.



Vse vrednosti porabe, navedene v tem poglavju, so določene v skladu s trenutno veljavnimi standardi v laboratorijskih pogojih s trdoto vode 2,5 mmol/L (mehčalec vode: stopnja 3) v skladu z uredbo: 2019/2022 .

Tlak in temperatura vode, kot tudi nihanja v električnem napajanju, lahko spremenijo vrednosti.

7.3 Opozorilo za prazen predal sredstva za izpiranje

Sredstvo za izpiranje pomaga, da se posoda posuši brez lis in madežev. Samodejno se sprosti med zadnjim izpiranjem.

Ko je predal za sredstva za izpiranje prazen, zasveti indikator sredstva za izpiranje. Če so rezultati sušenja zadovoljivi samo pri uporabi kombiniranih tablet, lahko izklopite opozorilo za prazen predal sredstva za izpiranje. Vendar pa za najboljše rezultate sušenja vedno uporabite sredstvo za izpiranje.

Če uporabljate standardno pomivalno sredstvo ali kombinirane tablete brez sredstva za izpiranje, vklopite opozorilo, da bo indikator za polnjenje predala sredstva za izpiranje ostal vklopljen.

7.4 Zvok za konec

Vklopite lahko zvočni signal, ki se oglasi ob koncu programa.



Zvočni signali se oglašijo tudi ob napaki v delovanju naprave. Teh zvočnih signalov ne morete izklopiti.

7.5 AirDry

AirDry izboljša rezultate pomivanja. Med fazo sušenja se vrata naprave samodejno odprejo in ostanejo priprta.

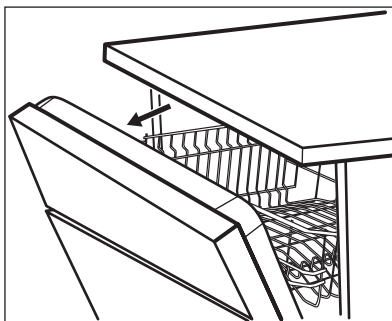

AirDry se samodejno vklopi pri vseh programih.

Trajanje faze sušenja in čas odpiranja vrat se lahko razlikujeta glede na izbrani program in funkcije.

Ko funkcija AirDry odpre vrata, se na prikazovalniku prikaže preostali čas delujočega programa.

POZOR!

Ne poskusite zapreti vrat naprave v dveh minutah po samodejnem odpiranju. To lahko povzroči poškodbe naprave.

POZOR!

Če imajo otroci dostop do naprave, priporočamo izklop funkcije AirDry. Samodejno odpiranje vrat je lahko nevarno.



Ko funkcija AirDry odpre vrata, Beam-on-Floor morda ne bo v celoti vidno. Če želite videti, ali se je program končal, pogledajte na upravljalno ploščo.

7.6 Zvok tipk

Ob pritisku tipk na upravljalni plošči se zasliši klik. Ta zvok lahko izklopite.

8. PRED PRVO UPORABO

1. Nastavite stopnjo sistema za mehčanje vode glede na trdoto vode.
2. Napolnite vsebnik za sol.
3. Napolnite predal sredstva za izpiranje.
4. Odprite pipo za vodo.
5. Zaženite program Quick, da odstranite morebitne ostanke postopka izdelave. Ne uporabljajte pomivalnega sredstva in ne zlagajte posode v košari.

Po zagonu programa naprava ponovno polni sistem za mehčanje vode do pet minut. Faza pomivanja se začne šele, ko se ta postopek zaključi. Postopek se redno ponavlja.

8.1 Vsebnik za sol

⚠ POZOR!

Za pomivanje v pomivalnem stroju uporabite samo regeneracijsko sol. Ne uporabljajte kuhinjske soli.

Sol se uporablja za ponovno polnjenje sistema za mehčanje vode in zagotovitev dobrih rezultatov pomivanja pri vsakodnevni uporabi.

Kako napolniti vsebnik za sol

1. Pokrovček vsebnika za sol obrnite v nasprotni smeri urnega kazalca in ga snemite.
2. V vsebnik za sol nalijte liter vode (samo prvič).
3. Posodo za sol napolnite z 1 kg soli (da bo polna).

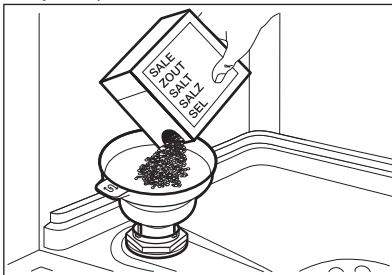

4. Previdno stresite lijak za ročaj, da v posodo spravite vsa zrnca.

5. Odstranite sol, ki se nabere okoli odprtine vsebnika za sol.

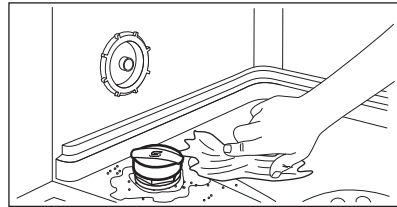

6. Pokrovček obrnite v smeri urnega kazalca, da zaprete vsebnik za sol.

⚠ POZOR!

Ko polnite posodo za sol, lahko iz nje izteka voda s soljo. Za preprečitev korozije napolnite posodo za sol in takoj zaženite celoten program pomivanja s sredstvom za pomivanje

8.2 Kako napolniti predal sredstva za izpiranje

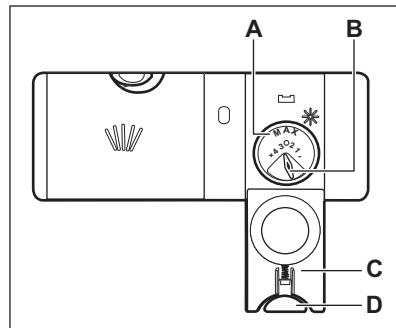

⚠ POZOR!

Predal (A) se uporablja samo za sredstvo za izpiranje. Ne polnite ga z detergentom.

⚠ POZOR!

Uporabljajte samo sredstvo za izpiranje, posebej prilagojeno pomivalnim strojem.

1. Pritisnite tipko za sprostitvev (D), da odprete pokrov (C).

2. V predal sredstva za izpiranje (A) vlijavajte sredstvo za izpiranje, dokler tekočina ne pride do ravni »max«.
3. Razlito sredstvo za izpiranje obrišite z vpojno krpo, da preprečite pretirano penjenje.
4. Zaprite pokrov. Prepričajte se, da se je gumb za sproščanje zaklenil v položaj.



Za prilagoditev sproščene količine (B) obrnite gumb za izbiro programa, tako da bo med položajema 1 (najmanjša količina) 4 in 6 (največja količina).

9. DNEVNA UPORABA

1. Odprite pipo za vodo.
2. Pritisnite in držite tipko ①, dokler se naprava ne vklopi.
3. Napolnite posodo za sol, če je prazna.
4. Napolnite predal sredstva za izpiranje, če je prazen.
5. Napolnite košaro.
6. Dodajte pralno sredstvo.
7. Izberite in zaženite program.
8. Ko se program zaključi, zaprite pipo.

9.1 Uporaba detergenta

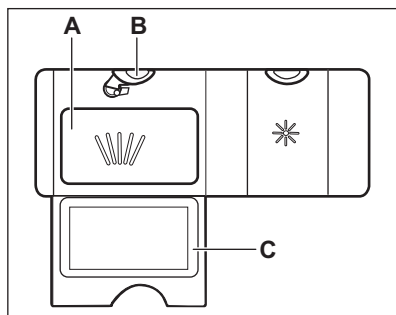

1. Pritisnite tipko za sprostitvev (B), da odprete pokrov (C).
2. Pomivalno sredstvo v prašku ali tabletah dajte v predelek (A).
3. Če ima program predpranje, dajte majhno količino detergenta na notranji del vrat naprave.
4. Zaprite pokrov. Prepričajte se, da se je gumb za sproščanje zaklenil v položaj.



Za informacije o količini pomivalnega sredstva glejte navodila proizvajalca na embalaži izdelka. Običajno je za pomivanje normalno umazane posode dovolj 20–25 ml gelnega pomivalnega sredstva.



V predelek (A) lahko nalijete največ 30 ml pomivalnega sredstva v gelu.

9.2 Izbira in zagon programa z izbirno vrstico MY TIME

1. S prstom podrsajte po izbirni vrstici MY TIME, da izberete ustrezen program.
 - Sveti ustrezna lučka izbranega programa.
 - ECOMETER ponazarja raven energije in porabo vode.
 - Prikazovalnik prikazuje trajanje programa.
2. Po želji vklopite primerno možnost EXTRAS.
3. Zaprite vrata naprave za začetek programa.

9.3 Kako aktivirati EXTRAS

1. Izberite program z izbirno vrstico MY TIME.
2. Pritisnite tipko za funkcijo, ki jo želite vklopiti.
 - Sveti ustrezna lučka tipke.
 - Prikazovalnik prikazuje posodobljeno trajanje programa.
 - ECOMETER ponazarja posodobljeno raven energije in porabo vode.



Privzeto morate funkcije vklopiti pred vsakim zagonom programa.



Možnosti ni mogoče vklopiti ali izklopiti med izvajanjem programa.



Vse možnosti niso združljive.



Vklop možnosti pogosto poveča porabo vode in energije, kot tudi trajanje programa.

9.4 Vklop programa AUTO Sense

1. Pritisnite **AUTO Sense**.
 - Sveti ustrezna lučka tipke.
 - Prikazovalnik prikazuje najdaljše možno trajanje programa.

2. Zaprite vrata naprave za začetek programa.

Naprava zazna vrsto posode in prilagodi primeren cikel pomivanja. Med programom se večkrat vklopijo tipala, prvotno trajanje programa pa se lahko skrajša.

9.5 Zamik vklopa programa

1. Izberite program.
2. Pritiskajte , dokler se na prikazovalniku ne prikaže zeleni čas zamika vklopa (od ene do 24 ur).

Sveti ustrezna lučka tipke.

3. Zaprite vrata naprave za začetek odštevanja.

Med odštevanjem ne morete spreminjati zamika vklopa in izbire programa.

Po koncu odštevanja se program zažene.

9.6 Preklic zamika vklopa med odštevanjem

Pritisnite in približno tri sekunde držite .

Naprava se vrne v način izbire programa.



Če prekličete zamik vklopa, morate ponovno izbrati program.

9.7 Preklic delujočega programa

Pritisnite in približno tri sekunde držite . Naprava se vrne v način izbire programa.



Pred začetkom novega programa se prepričajte, da je pomivalno sredstvo v predalu za pomivalno sredstvo.

9.8 Odpiranje vrat med delovanjem naprave

Če odprete vrata med izvajanjem programa, naprava preneha delovati. To lahko vpliva na porabo energije in trajanje programa. Ko vrata zaprete, naprava nadaljuje z delovanjem od trenutka prekinitve.



Če so med fazo sušenja vrata odprta več kot 30 sekund, se delujoči program konča. To se ne zgodi, če se vrata odprejo s funkcijo AirDry.

9.9 Funkcija Auto Off

Ta funkcija varčuje z energijo, saj izklopi napravo, ko ta ne deluje.

Funkcija se začne samodejno izvajati:

- Ob koncu programa.
- Po petih minutah, če se program ne zažene.

9.10 Konec programa

Ko se program zaključi, se na prikazovalniku prikaže **0:00**.

Funkcija Auto Off samodejno izklopi napravo.

Vsi gumbi so nedejavni, razen gumba za vklop/izklop.

10. NAMIGI IN NASVETI

10.1 Splošno

Upoštevajte naslednje nasvete za najboljše rezultate pomivanja in sušenja pri vsakodnevni uporabi in pomoč pri varovanju okolja.

- Če posodo pomivate v pomivalnem stroju, kot je navedeno v navodilih za uporabo, je poraba vode in energije običajno manjša kot pri pomivanju na roke.
- Pomivalni stroj povsem napolnite, da prihranite vodo in energijo. Za najboljše rezultate pomivanja predmete razporedite po košarah tako, kot je navedeno v navodilih za uporabo; košar ne napolnite preveč.
- Posode ne izpirajte predhodno ročno. Na ta način se poveča poraba vode in energije. Po potrebi izberite program s fazo predpomivanja.
- Večje ostanke hrane odstranite s posode ter izpraznite skodelice in kozarce, preden jih zložite v napravo.
- Namočite ali nekoliko zdrgnite posodo, na kateri je močno prižgana hrana, preden jo zložite za pomivanje v napravo.
- Predmeti v košari se ne smejo dotikati ali prekrivati drug drugega. Samo v tem primeru lahko voda povsem pride do posode in jo pomije.
- Pomivalno sredstvo, sredstvo za izpiranje in sol lahko uporabljate ločeno ali pa uporabite kombinirane tablete (npr. »Vse v enem«). Sledite navodilom na embalaži.
- Izberite program glede na vrsto posode in stopnjo umazanosti. ECO omogoča najvarčnejšo porabo vode in energije.
- Za preprečitev kopičenja vodnega kamna v napravi:
 - Napolnite posodo za sol, ko je potrebno.
 - Uporabite priporočeno količino pomivalnega sredstva in sredstva za izpiranje.
 - Trenutna stopnja sistema za mehčanje vode mora ustrezati trdoti vode.
 - Upoštevajte navodila v poglavju »Vzdrževanje in čiščenje«.

10.2 Uporaba soli, sredstva za izpiranje in pomivalnega sredstva

- Uporabljajte le sol, sredstvo za izpiranje in pomivalno sredstvo za pomivalni stroj. Drugi izdelki lahko poškodujejo napravo.
- Na območjih s trdo in zelo trdo vodo priporočamo ločeno uporabo pomivalnega sredstva (prašek, gel, tablete brez dodatnih funkcij), sredstva za izpiranje in soli za najboljše rezultate pomivanja in sušenja.
- Tablete se pri kratkih programih ne raztopijo v celoti. Da bi preprečili ostanke pomivalnega sredstva na namiznem priboru, priporočamo, da tablete uporabljate pri dolgih programih.
- Vedno uporabite pravo količino pomivalnega sredstva. Zaradi nezadostne količine pomivalnega sredstva so lahko rezultati pomivanja slabi, na predmetih pa se pojavijo obloge ali madeži zaradi trde vode. Če uporabljate preveč pomivalnega sredstva skupaj z mehko ali bolj mehko vodo, lahko na posodi ostanejo ostanke pomivalnega sredstva. Prilagodite količino pomivalnega sredstva glede na trdoto vode. Oglejte si navodila na embalaži pomivalnega sredstva.
- Vedno uporabite pravo količino sredstva za izpiranje. Nezadostna količina sredstva za izpiranje poslabša rezultate sušenja. Zaradi uporabe prevelike količine pomivalnega sredstva lahko na posodi nastane modrikast sloj.
- Preverite, ali je stopnja sistema za mehčanje vode prava. Če je stopnja previsoka, lahko zaradi večje količine soli v vodi na priboru nastane rja.

10.3 Kaj storiti v primeru, da želite prenehati uporabljati kombinirane tablete

Pred začetkom ločene uporabe pomivalnega sredstva, soli in sredstva za izpiranje upoštevajte naslednje korake:

1. Nastavite najvišjo stopnjo sistema za mehčanje vode.
2. Preverite, ali sta posoda za sol in predal sredstva za izpiranje polna.

3. Zaženite program Quick. Ne dodajajte pomivalnega sredstva in ne zlagajte posode v košari.
4. Ko se program zaključi, sistem za mehčanje vode prilagodite trdoti vode v vašem kraju.
5. Prilagodite sproščeno količino sredstva za izpiranje.

10.4 Pred začetkom programa

Pred začetkom izbranega programa preverite naslednje:

- Filtri so čisti in pravilno nameščeni.
- Pokrovček vsebnika za sol je trdno pritrjen.
- Brizgalni ročici nista zamašeni.
- Na voljo je dovolj soli in sredstva za izpiranje (če ne uporabljate kombiniranih tablet).
- Predmeti so ustrezno naloženi v košare.
- Program je primeren za naloženo posodo in stopnjo umazanosti.
- Izbrana je prava količina pomivalnega sredstva.

10.5 Polnjenje košar

- Vedno izkoristite celoten prostor v košarah.
- Napravo uporabljajte samo za pomivanje predmetov, ki so primerni za pomivanje v pomivalnem stroju.
- V pomivalnem stroju ne pomivajte naslednjih materialov: lesa, roževine,

kositra, bakra, aluminija, občutljivega okrašenega porcelana in nezaščitenega ogljikovega jekla. Ti materiali se lahko v pomivalnem stroju ukrivijo, razbarvajo ali zarjavijo, na njih se lahko pojavijo razpoke ali jamice.

- V napravi ne pomivajte predmetov, ki lahko vpijejo vodo (gobe, gospodinske krpe).
- Votle predmete (npr. skodelice, kozarce in ponve) postavite z odprtino navzdol.
- Kozarci se ne smejo medsebojno dotikati.
- Lahke ali plastične predmete naložite v zgornjo košaro. Poskrbite, da se predmeti ne bodo premikali.
- Pribor in manjše predmete vstavite v košaro za jedilni pribor.
- Pred vklopom programa se prepričajte, da se brizgalne ročice pomivalnega stroja neovirano vrtijo.

10.6 Praznjenje košar

1. Pustite, da se posoda ohladi, preden jo vzamete iz pomivalnega stroja. Vroča posoda se hitro poškoduje.
2. Najprej izpraznite spodnjo in potem zgornjo košaro.



Po koncu programa lahko voda še vedno ostane na notranjih površinah naprave.

11. SKRB IN ČIŠČENJE



UPOZORNENIE!

Pred vsakim vzdrževanjem (razen pred zagonom programa Machine Care) izklopite napravo in iztaknite vtič iz vtičnice.



Umazani filtri in zamašene brizgalne ročice negativno vplivajo na rezultate pomivanja. Redno jih preverjajte in po potrebi očistite.

11.1 Machine Care

Machine Care je program, zasnovan za čiščenje notranjosti naprave z najboljšimi rezultati. Odstranjuje vodni kamen in preprečuje kopičenje maščob.

Ko naprava zazna potrebo po čiščenju, sveti indikator . Zaženite program Machine Care, da očistite notranjost naprave.

Kako zagnati Machine Care program



Pred zagonom Machine Care programa, očistite filtre in brizgalne ročice.

1. Uporabite sredstvo za odstranjevanje vodnega kamna ali čistilno sredstvo, posebej prilagojeno pomivalnim strojem. Sledite navodilom na embalaži. V košari ne zlagajte posode.

2. Sočasno pritisnite in tri sekunde držite in **AUTO Sense**.

Utripajo indikatorji in . Prikazovalnik prikazuje posodobljeno trajanje programa.

3. Zaprite vrata naprave za začetek programa.

Ob zaključku programa indikator ugasne.

11.2 Čiščenje notranjih površin

- Notranjost naprave očistite z vlažno mehko krpo.
- Ne uporabljajte grobih izdelkov, grobih gobic, ostrih pripomočkov, močnih kemikalij, čistil ali topil.
- Vrata, vključno z gumijastim tesnilom, očistite enkrat na teden.
- Da bi ohranili najboljšo učinkovitost svoje naprave, vsaj enkrat na dva meseca uporabite čistilno sredstvo, posebej namenjeno pomivalnim strojem. Natančno upoštevajte navodila na embalaži izdelka.
- Za najboljše rezultate pomivanja zaženite program Machine Care.

11.3 Odstranjevanje tujkov

Po vsaki uporabi pomivalnega stroja preglejte filtre in korito. Tujki (npr. koščki stekla, plastika, kosti ali zobotrepci itd.) poslabšajo učinkovitost pomivanja in lahko povzročijo poškodbe odtočne črpalke.

POZOR!

Če tujkov ne morete odstraniti, se obrnite na pooblaščen servisni center.

1. Razstavite sistem filtrov, kot je opisano v tem poglavju.
2. Ročno odstranite morebitne tujke.
3. Ponovno sestavite sistem filtrov, kot je opisano v tem poglavju.

11.4 Čiščenje zunanjih površin

- Napravo očistite z vlažno mehko krpo.
- Uporabljajte samo nevtralna čistilna sredstva.
- Za čiščenje ne uporabljajte abrazivnih čistil, grobih gobic ali topil.

11.5 Čiščenje filtrov

Filtrirni sistem je sestavljen iz treh delov.

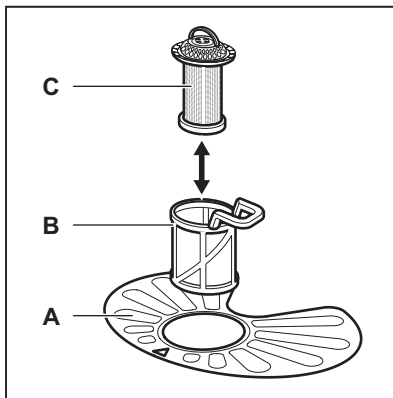

1. Filter (B) obrnite v nasprotni smeri urnega kazalca in ga odstranite.

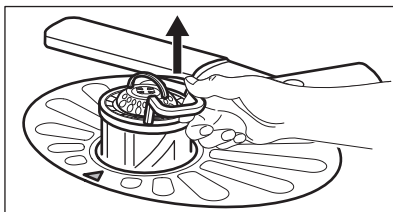
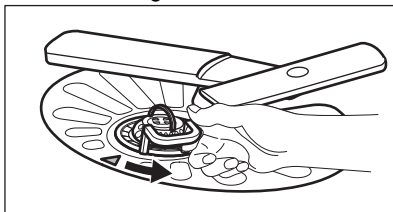

2. Odstranite filter (C) iz filtra (B).
3. Odstranite ploščati filter (A).

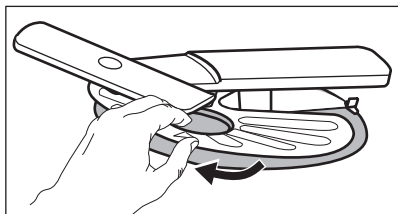

4. Operite filtre.

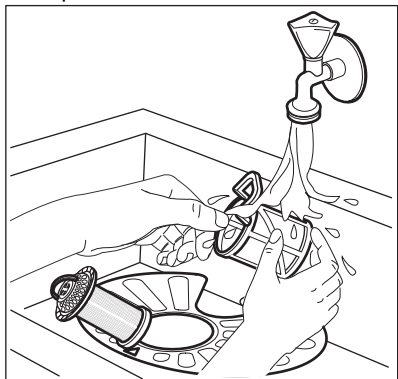

5. Prepričajte se, da v odvodni odprtini ali okrog nje ni ostankov hrane ali umazanije.
6. Namestite nazaj ploščati filter (A). Poskrbite, da bo pravilno nameščen pod dve vodili.

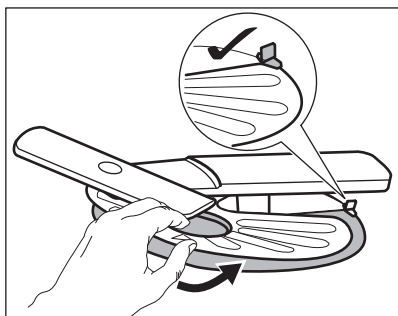

7. Ponovno sestavite filtra (B) in (C).
8. Filter (B) vstavite nazaj v ploščati filter (A). Obračajte ga v smeri urnega kazalca, dokler se ne zaskoči.

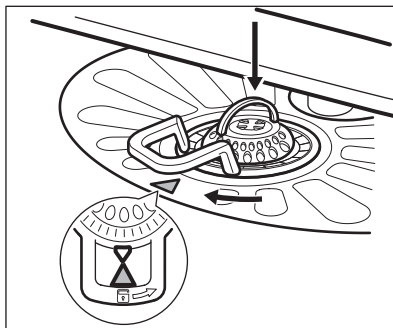

! POZOR!

Napačen položaj filtrov lahko povzroči slabe rezultate pomivanja in poškodbo naprave.

11.6 Čiščenje spodnje brizgalne ročice

Priporočamo redno čiščenje spodnje brizgalne ročice, da umazanija ne zamaši luknjic.

Zamašene luknjice so lahko vzrok nezadovoljivih rezultatov pomivanja.

1. Če želite odstraniti spodnjo brizgalno ročico, jo povlecite navzgor.

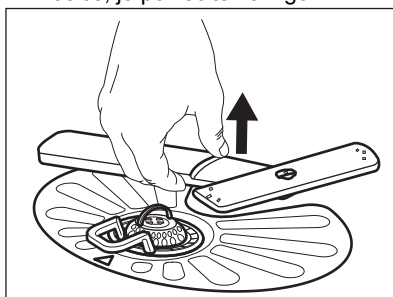

2. Brizgalno ročico operite pod tekočo vodo. S tankim koničastim predmetom, npr. zobobrcem, odstranite delce umazanije iz luknjic.

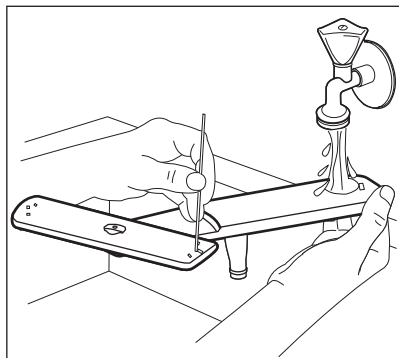

3. Če želite ponovno namestiti brizgalno ročico, jo pritisnite navzdol.

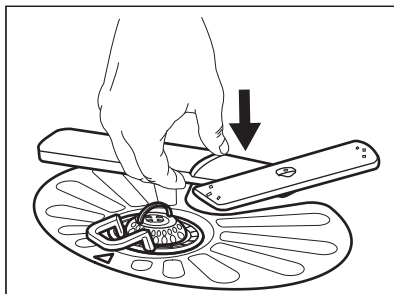

11.7 Čiščenje zgornje brizgalne ročice

Ne odstranite zgornje brizgalne ročice. Če so odprtine v brizgalni ročici zamašene, preostale delce umazanije odstranite s tankim predmetom, npr. zobotrebce.

12. ODPRAVLJANJE TEŽAV

⚠ UPOZORNENIE!

Neppravilno popravilo naprave lahko predstavlja nevarnost za varnost uporabnika. Vsa popravila mora izvesti strokovno usposobljena oseba.

Večino težav, ki se lahko pojavijo, je mogoče rešiti brez pomoči pooblaščenega servisnega centra.

Za informacije o morebitnih težavah si oglejte spodnjo razpredelnico.

Pri nekaterih težavah se lahko na prikazovalniku izpiše koda opozorila.

Problem in koda opozorila	Možen vzrok/rešitev
Naprave ni mogoče vklopiti.	<ul style="list-style-type: none"> • Poskrbite, da je vtič vključen v omrežno vtičnico. • Poskrbite, da nobena varovalka v omarici z varovalkami ni poškodovana.
Program se ne zažene.	<ul style="list-style-type: none"> • Poskrbite, da so vrata naprave zaprta. • Če je nastavljen zakasnen vklop, nastavitev prekličite ali počakajte, da se odštevanje konča. • Naprava ponovno napolni sistem za mehčanje vode. Postopek traja približno 5 minut.
Naprava se ne napolni z vodo. Na prikazovalniku se prikaže i10 ali i11.	<ul style="list-style-type: none"> • Preverite, ali je pipa odprta. • Prepričajte se, da tlak v vodovodnem omrežju ni prenizek. Za te podatke se obrnite na lokalno komunalno podjetje. • Prepričajte se, da pipa ni zamašena. • Prepričajte se, da filter cevi za dovod vode ni zamašen. • Prepričajte se, da cev za dovod vode ni prepognjena ali ukrivljena.

Problem in koda opozorila	Možen vzrok/rešitev
Naprava ne izčrpa vode. Na prikazovalniku se prikaže i20 .	<ul style="list-style-type: none"> • Prepričajte se, da sifon umivalnika ni zamašen. • Prepričajte se, da notranji filtrirni sistem ni zamašen. • Prepričajte se, da cev za odvod vode ni prepognjena ali ukrivljena.
Vklopljen je zaščitni sistem za zaporo vode. Na prikazovalniku se prikaže i30 .	<ul style="list-style-type: none"> • Zaprite vodo za pipo. • Naprava mora biti nameščena pravilno. • Poskrbite, da bosta košari nameščeni, kot je navedeno v navodilih za uporabo.
Neppravilno delovanje tipala za zaznavanje ravni vode. Na prikazovalniku se prikaže i41–i44 .	<ul style="list-style-type: none"> • Prepričajte se, da so filtri čisti. • Napravo izklopite in spet vklopite.
Neppravilno delovanje črpalke za pomivanje ali odtočne črpalke. Na prikazovalniku se prikaže i51–i59 ali i5A–i5F .	<ul style="list-style-type: none"> • Napravo izklopite in spet vklopite.
Temperatura vode v napravi je previsoka ali pa je prišlo do nepravilnega delovanja tipala za temperaturo. Na prikazovalniku se prikaže i61 ali i69 .	<ul style="list-style-type: none"> • Poskrbite, da temperatura dovodne vode ne preseže 60 °C. • Napravo izklopite in spet vklopite.
Tehnična napaka v delovanju naprave. Na prikazovalniku se prikaže iC0 ali iC3 .	<ul style="list-style-type: none"> • Napravo izklopite in spet vklopite.
Raven vode v napravi je previsoka. Na prikazovalniku se prikaže iF1 .	<ul style="list-style-type: none"> • Napravo izklopite in spet vklopite. • Prepričajte se, da so filtri čisti. • Cev za odvod vode mora biti nameščena na pravi višini nad tlemi. Oglejte si navodila za namestitev.
Naprava se med delovanjem večkrat izklopi in vklopi.	<ul style="list-style-type: none"> • To je normalno. Zagotavlja optimalne rezultate pomivanja in prihrank energije.
Program traja predolgo.	<ul style="list-style-type: none"> • Če je nastavljen zamik vklopa, nastavitve prekličite ali počakajte, da se odštevanje konča. • Z vklopom funkcij se podaljša trajanje programa.
Prikazana dolžina programa se razlikuje od dolžine v preglednici vrednosti porabe.	<ul style="list-style-type: none"> • Trajanje programa je odvisno od tlaka in temperature vode, nihanja v električnem napajanju, funkcij, količine posode in stopnje umazanije.
Preostali čas na prikazovalniku se zviša in skoči skoraj na konec trajanja programa.	<ul style="list-style-type: none"> • To ni okvara. Naprava deluje pravilno.
Pri vratih naprave prihaja do manjšega iztekanja.	<ul style="list-style-type: none"> • Naprava ni poravnana. Odvijte ali privijte nastavljive noge (če obstajajo). • Vrata naprave niso naravnana sredinsko glede na kad. Nastavite zadnjo nogo (če obstaja).

Problem in koda opozorila	Možen vzrok/rešitev
Vrata naprave se težko zaprejo.	<ul style="list-style-type: none"> Naprava ni poravnana. Odvijte ali privijte nastavljive noge (če obstajajo). Deli namiznega pribora gledajo iz košar.
Vrata naprave se odprejo med programom pomivanja.	<ul style="list-style-type: none"> Aktivirana je funkcija AirDry. Zdaj lahko deaktivirate funkcijo. Oglejte si poglavje „Osnovne nastavitve“.
Iz naprave prihaja ropotajoč ali razbijajoč zvok.	<ul style="list-style-type: none"> Namizni pribor ni pravilno zložen v košarah. Oglejte si list z navodili za polnjenje košar. Poskrbite, da se bosta brizgalni ročici lahko neovirano vrteli.
Naprava sproži odklopnik.	<ul style="list-style-type: none"> Tok ni dovolj močan, da bi hkrati oskrboval vse naprave v uporabi. Preverite tok v vtičnici in zmogljivost merilne naprave ali pa izklopite eno od naprav v uporabi. Notranja elektronska okvara naprave. Obrnite se na pooblaščen servisni center.

Potem ko preverite napravo, jo izklopite in znova vklopite. Če se težava ponovi, se obrnite na pooblaščen servisni center.

Za kode alarmov, ki niso opisane v preglednici, se obrnite na pooblaščen servisni center.



UPOZORNENIE!

Uporabe naprave ne priporočamo, dokler težava ni povsem odpravljena. Izključite napravo in je ne priključujte ponovno, dokler niste prepričani, da deluje pravilno.

12.1 Številka izdelka (PNC)

Če se obrnete na pooblaščen servisni center, jim morate posredovati številko naprave.

PNC najdete na ploščici za tehnične navedbe na vratih naprave. PNC lahko preverite tudi na upravljalni plošči.

Pred preverjanjem PNC se prepričajte, da je naprava v načinu izbire programa.

1. Sočasno pritisnite in tri sekunde držite  in **AUTO** Sense .

Na prikazovalniku se prikaže PNC naprave.

2. Za izhod iz predstavitve PNC sočasno pritisnite in približno tri sekunde držite  in **AUTO** Sense .

Naprava se vrne v način izbire programa.

12.2 Rezultati pranja in sušenja posode niso zadovoljivi.

Problem	Možen vzrok/rešitev
Slabi rezultati pomivanja.	<ul style="list-style-type: none"> Oglejte si »Vsakodnevna uporaba«, »Namigi in nasveti« ter list z navodili za polnjenje košar. Uporabite intenzivnejši program pomivanja. Vklopite funkcijo ExtraPower, da izboljšate rezultate pomivanja izbranega programa. Očistite brizgalne šobe in filter. Oglejte si »Vzdrževanje in čiščenje«.

Problem	Možen vzrok/rešitev
Slabi rezultati sušenja.	<ul style="list-style-type: none"> • Namizni pribor ste predolgo pustili v zaprti napravi. Vključite funkcijo AirDry, da nastavite samodejno odpiranje vrat in izboljšate učinkovitost sušenja. • Ni sredstva za izpiranje ali pa je odmerek le-tega premajhen. Napolnite predal sredstva za izpiranje ali nastavite stopnjo doziranja sredstva za izpiranje na višjo. • Vzrok je lahko kakovost sredstva za izpiranje. • Vedno uporabite sredstvo za spiranje, tudi v primeru uporabe večnamenskih tablet. • Plastične predmete boste morali morda obrisati s krpo. • Program nima faze sušenja. Oglejte si »Pregled programov«.
Na kozarcih in posodi nastanejo belkaste lise ali modrikast sloj.	<ul style="list-style-type: none"> • Preveč sproščenega sredstva za izpiranje. Stopnjo doziranja sredstva za izpiranje nastavite na nižjo. • Pomivalnega sredstva je preveč.
Na kozarcih in posodi so madeži in posušene vodne kapljice.	<ul style="list-style-type: none"> • Sprostila se ni zadostna količina sredstva za izpiranje. Stopnjo doziranja sredstva za izpiranje nastavite na višjo. • Vzrok je lahko kakovost sredstva za izpiranje.
Notranjost naprave je mokra.	<ul style="list-style-type: none"> • To ni okvara naprave. Na stenah naprave kondenzira vlažen zrak.
Nenavadno penjenje med pomivanjem.	<ul style="list-style-type: none"> • Uporabljajte pomivalno sredstvo, posebej prilagojeno pomivalnim strojem. • Uporabljajte pomivalno sredstvo drugega proizvajalca. • Posode predhodno ne izpirajte pod vodo iz pipe.
Na priboru so sledi rje.	<ul style="list-style-type: none"> • V vodi za pomivanje je preveč soli. Oglejte si »Sistem za mehčanje vode«. • Srebrni jedilni pribor in pribor iz nerjavnega jekla ste zložili skupaj. Srebrnih predmetov in predmetov iz nerjavnega jekla ne zlagajte tesno skupaj.
Ob koncu programa so v predalu za pomivalno sredstvo prisotni ostanki pomivalnega sredstva.	<ul style="list-style-type: none"> • Tableta je obtičala v predalu in je zato voda ni izprala. • Voda ne more izprati pomivalnega sredstva iz predala. Prepričajte se, da brizgalne ročice niso blokirane ali zamašene. • Poskrbite, da predmeti v košarah ne bodo preprečili pokrovu predala za pomivalno sredstvo, da bi se odprl.
Neprijetne vonjave v napravi.	<ul style="list-style-type: none"> • Oglejte si »Čiščenje notranjosti«. • Zaženite program Machine Care s sredstvom za odstranjevanje vodnega kamna ali čistilnim sredstvom, posebej namenjenim pomivalnim strojem.

Problem	Možen vzrok/rešitev
Sledi vodnega kamna na namiznem priboru, v kadi in na notranji strani vrat.	<ul style="list-style-type: none"> • Raven soli je nizka, preverite indikator za sol. • Pokrovček vsebnika za sol je zrahljan. • Voda iz pipe je trda. Oglejte si »Sistem za mehčanje vode«. • Uporabite sol in nastavite regeneracijo sistema za mehčanje vode, tudi če uporabljate kombinirane tablete. Oglejte si »Sistem za mehčanje vode«. • Zaženite program Machine Care s sredstvom za odstranjevanje vodnega kamna, posebej namenjenim pomivalnim strojem. • Če so sledi vodnega kamna še naprej prisotne, očistite napravo z ustreznimi čistilnimi sredstvi. • Poskusite z drugim pomivalnim sredstvom. • Obrnite se na proizvajalca pomivalnega sredstva.
Moten, obledel ali okrušen namizni pribor.	<ul style="list-style-type: none"> • Poskrbite, da boste v pomivalnem stroju pomivali samo predmete, primerne za pomivanje v pomivalnem stroju. • Košare polnite in praznite previdno. Oglejte si list z navodili za polnjenje košar. • Občutljive predmete zložite v zgornjo košaro. • Vključite funkcijo GlassCare, da zagotovite posebno nego za kozarce in občutljivo posodo.



Za druge možne vzroke si oglejte »**Pred prvo uporabo**«, »**Vsakodnevna uporaba**« ali »**Namigi in nasveti**«.

13. TEHNIČNI PODATKI

Mere	Širina/višina/globina (mm)	596 / 818 - 898 / 550
Električne povezave ¹⁾	Napetost (V)	220 - 240
	Frekvenca (Hz)	50
Tlak v vodovodnem omrežju	Min./maks. MPa (bar)	0.05 (0.5) / 1 (10)
Dovod vode	Mrzla ali vroča voda ²⁾	min. 5–maks. 60 °C
Zmogljivost	Št. pogrinjkov	13

¹⁾ Za druge vrednosti glejte ploščico za tehnične navedbe

²⁾ Če se vroča voda ogreva s pomočjo nadomestnih virov energije (npr. sončnih plošč), uporabite priključitev na vročo vodo, da zmanjšate porabo energije.

13.1 Povezava do podatkovne baze EU EPREL

Koda QR na energijski nalepki z naprave zagotavlja spletno povezavo do registracije te naprave v podatkovni bazi EU EPREL. Energijsko nalepko hranite za referenco

skupaj z navodili za uporabo in vsemi drugimi dokumenti, ki so priloženi tej napravi.

Informacije o delovanju izdelka lahko najdete v podatkovni bazi EU EPREL s pomočjo povezave <https://eprel.ec.europa.eu> ter imena modela in številke izdelka, ki ju lahko

najdete na ploščici za tehnične navedbe naprave. Oglejte si poglavje »Opis izdelka«.

Za podrobnejše informacije o energijski nalepki obiščite www.theenergylabel.eu.

14. SKRB ZA OKOLJE

Reciklirajte materiale, ki jih označuje simbol . Embalažo odložite v ustrezne zabojnike za reciklažo. Pomagajte zaščititi okolje in zdravje ljudi ter reciklirati odpadke električnih in elektronskih naprav. Naprav, označenih s

simbolom , ne odstranjajte z gospodinjskimi odpadki. Izdelek vrnite na krajevno zbirališče za recikliranje ali se obrnite na občinski urad.

aeg.com

156827910-A-132024



CE